

卒業記念カップ タイムスケジュール (A・Bコート)

コート設営7:00~/ 開場7:15 ~ / 受付開始7:45~																
8:15	審判会議 (審判控室)										8:15					
8:40	監督会議・衛生管理者会議 (Aコート使用)										8:40					
Aコート						Bコート										
8:05	練習	館ジャングル / 松陵ヤンキーズ / 塩二小ソニック				練習	TRY-PAC / ブルーソウルズ / 原小ファイターズ				8:05					
8:20	各15分	荒町フェニックス / Pchans				各15分	岩沼西ファイターズ / 一期一会				8:20					
8:55	開 会 式															
開始時間	(左チーム) 審判席を背にしての左右で表示					(右チーム)					開始時間					
9:10	予選1	A 1	Pchan ESPERANZA	×	A 2	ブルーソウルズ	予選1	A 3	岩沼西ファイターズ	×	A 4	荒町フェニックス	9:10			
9:19	予選2	B 6	館ジャングル	×	B 7	松陵ヤンキーズ	予選2	B 8	原小ファイターズ	×	B 9	TRY-PAC	9:19			
9:28	予選3	C 10	松陵SHARK	×	C 11	館スカイファイターズ	予選3	C 12	塩二小ビーンズ	×	C 13	Pchan Gokoo!	9:28			
9:37	予選4	D 15	一期一会	×	D 16	原小ファイターズジュニア	予選4	D 17	TRY-PAC.Jr	×	D 18	荒町エッグ's	9:37			
9:46	予選5	A 5	塩二小ソニック	×	A 1	Pchan ESPERANZA	予選5	A 2	ブルーソウルズ	×	A 3	岩沼西ファイターズ	9:46			
9:55	予選6	B 7	松陵ヤンキーズ	×	B 9	TRY-PAC	予選6	B 6	館ジャングル	×	B 8	原小ファイターズ	9:55			
10:04	予選7	C 11	館スカイファイターズ	×	C 12	塩二小ビーンズ	予選7	C 14	岩沼ドラゴンファイターズ	×	C 10	松陵SHARK	10:04			
10:13	予選8	D 17	TRY-PAC.Jr	×	D 16	原小ファイターズジュニア	予選8	D 19	ブルーソウルズX	×	D 15	一期一会	10:13			
10:22	休憩					休憩					10:22					
10:31	予選9	A 3	岩沼西ファイターズ	×	A 1	Pchan ESPERANZA	予選10	A 4	荒町フェニックス	×	A 5	塩二小ソニック	10:31			
10:40	予選10	B 9	TRY-PAC	×	B 6	館ジャングル	予選10	B 7	松陵ヤンキーズ	×	B 8	原小ファイターズ	10:40			
10:49	予選11	C 12	塩二小ビーンズ	×	C 10	松陵SHARK	予選11	C 13	Pchan Gokoo!	×	C 14	岩沼ドラゴンファイターズ	10:49			
10:58	予選12	D 17	TRY-PAC.Jr	×	D 15	一期一会	予選12	D 19	ブルーソウルズX	×	D 18	荒町エッグ's	10:58			
11:07	予選13	A 2	ブルーソウルズ	×	A 5	塩二小ソニック	予選13	A 4	荒町フェニックス	×	A 1	Pchan ESPERANZA	11:07			
11:16	休憩					休憩					11:16					
11:25	予選14	C 14	岩沼ドラゴンファイターズ	×	C 11	館スカイファイターズ	予選14	C 10	松陵SHARK	×	C 13	Pchan Gokoo!	11:25			
11:34	予選15	D 19	ブルーソウルズX	×	D 16	原小ファイターズジュニア	予選15	D 15	一期一会	×	D 18	荒町エッグ's	11:34			
11:43	予選16	A 2	ブルーソウルズ	×	A 4	荒町フェニックス	予選16	A 5	塩二小ソニック	×	A 3	岩沼西ファイターズ	11:43			
11:52	予選17	C 11	館スカイファイターズ	×	C 13	Pchan Gokoo!	予選17	C 14	岩沼ドラゴンファイターズ	×	C 12	塩二小ビーンズ	11:52			
12:01	予選18	D 16	原小ファイターズジュニア	×	D 18	荒町エッグ's	予選18	D 19	ブルーソウルズX	×	D 17	TRY-PAC.Jr	12:01			
12:10~ 13:10	集計 & 昼食休憩 ~進行状況により短縮する場合があります。					集計 & 昼食休憩 ~進行状況により短縮する場合があります。					12:10~ 13:10					
13:15	対決TA1	C 5位		×	D 4位		対決TB1	C 3位		×	D 2位		13:15			
13:24	対決TA2	C 2位		×	D 3位		対決TB2	C 4位		×	D 5位		13:24			
13:33	OP決TA3	A 5位		×	B 4位		OP決TB3	A 3位		×	B 2位		13:33			
13:42	OP決TA4	A 2位		×	B 3位		OP決TB4	A 4位		×	B 1位		13:42			
13:51	対決TA5	C 1位		×	決TA1勝者		対決TB5	決TB2勝者		×	D 1位		13:51			
14:00	OP決TA6	A 1位		×	決TA3勝者		休憩					14:00				
14:09	対準決TA7	決TA5勝者		×	決TB1勝者		対準決TB7	決TA2勝者		×	決TB5勝者		14:09			
14:18	OP準決TA8	決TA6勝者		×	決TB3勝者		OP準決TB8	決TA4勝者		×	決TB4勝者		14:18			
14:33	決勝はBコート使用					チャ決勝TB9	チャ準決TA7勝者		×	チャ準決TB7勝者		14:33				
14:46						~黙祷~ 東日本大震災で犠牲になられたすべての方々に哀悼の意を込めて										14:46
14:50						OP決勝TB10	OP準決TA8勝者		×	OP準決TB8勝者		×			×	14:50
15:25	閉会式・表彰式											15:25				
15:45	6年生セレモニー・会場整備・19:00完全撤収											15:45				

※試合の進行により時間がずれる場合があります。

卒業記念カップ^o タイムスケジュール (Aコート)

コート設営7:00~/ 開場7:15 ~ / 受付開始7:45~							
8:15	審判会議 (審判控室)						8:15
8:40	監督会議・衛生管理者会議 (Aコート使用)						8:40
Aコート							
8:05	練習	館ジャングル / 松陵ヤンキーズ / 塩二小ソニック					8:05
8:20	各15分	荒町フェニックス / Pchans					8:20
8:55	開会式						8:55
開始時間	(左チーム) 審判席を背にしての左右で表示 (右チーム)						開始時間
9:10	予選1	A 1	Pchan ESPERANZA	×	A 2	ブルーソウルズ	9:10
9:19	予選2	B 6	館ジャングル	×	B 7	松陵ヤンキーズ	9:19
9:28	予選3	C 10	松陵SHARK	×	C 11	館スカイファイトーズ	9:28
9:37	予選4	D 15	一期一会	×	D 16	原小ファイトーズジュニア	9:37
9:46	予選5	A 5	塩二小ソニック	×	A 1	Pchan ESPERANZA	9:46
9:55	予選6	B 7	松陵ヤンキーズ	×	B 9	TRY-PAC	9:55
10:04	予選7	C 11	館スカイファイトーズ	×	C 12	塩二小ビーンズ	10:04
10:13	予選8	D 17	TRY-PAC.Jr	×	D 16	原小ファイトーズジュニア	10:13
10:22	休憩						10:22
10:31	予選9	A 3	岩沼西ファイトーズ	×	A 1	Pchan ESPERANZA	10:31
10:40	予選10	B 9	TRY-PAC	×	B 6	館ジャングル	10:40
10:49	予選11	C 12	塩二小ビーンズ	×	C 10	松陵SHARK	10:49
10:58	予選12	D 17	TRY-PAC.Jr	×	D 15	一期一会	10:58
11:07	予選13	A 2	ブルーソウルズ	×	A 5	塩二小ソニック	11:07
11:16	休憩						11:16
11:25	予選14	C 14	岩沼ドラゴンファイトーズ	×	C 11	館スカイファイトーズ	11:25
11:34	予選15	D 19	ブルーソウルズX	×	D 16	原小ファイトーズジュニア	11:34
11:43	予選16	A 2	ブルーソウルズ	×	A 4	荒町フェニックス	11:43
11:52	予選17	C 11	館スカイファイトーズ	×	C 13	Pchan Gokoo!	11:52
12:01	予選18	D 16	原小ファイトーズジュニア	×	D 18	荒町エッグ's	12:01
12:10~ 13:10	集計&昼食休憩 ~進行状況により短縮する場合があります。						12:10~ 13:10
13:15	準決TA1	C 5位		×	D 4位		13:15
13:24	準決TA2	C 2位		×	D 3位		13:24
13:33	OP決TA3	A 5位		×	B 4位		13:33
13:42	OP決TA4	A 2位		×	B 3位		13:42
13:51	準決TA5	C 1位		×	決TA1勝者		13:51
14:00	OP決TA6	A 1位		×	決TA3勝者		14:00
14:09	準準決TA7	決TA5勝者		×	決TB1勝者		14:09
14:18	OP準決TA8	決TA6勝者		×	決TB3勝者		14:18
14:33	決勝はBコート使用						14:33
14:46							14:46
14:50							14:50
15:25	閉会式・表彰式						15:25
15:45	6年生セレモニー・会場整備・19:00完全撤収						15:45

※試合の進行により時間がずれる場合があります。

卒業記念カップ° タイムスケジュール (Bコート)

コート設営7:00~/ 開場7:15 ~ / 受付開始7:45~							
8:15	審判会議 (審判控室)						8:15
8:40	監督会議・衛生管理者会議 (Aコート使用)						8:40
Bコート							
8:05	練習	TRY-PAC / ブルーソウルズ / 原小ファイターズ					8:05
8:20	各15分	岩沼西ファイターズ / 一期一会					8:20
8:55	開会式						8:55
開始時間	(左チーム) 審判席を背にしての左右で表示 (右チーム)						開始時間
9:10	予選1	A 3	岩沼西ファイターズ	×	A 4	荒町フェニックス	9:10
9:19	予選2	B 8	原小ファイターズ	×	B 9	TRY-PAC	9:19
9:28	予選3	C 12	塩二小ビーンズ	×	C 13	Pchan Gokoo!	9:28
9:37	予選4	D 17	TRY-PAC.Jr	×	D 18	荒町エッグ's	9:37
9:46	予選5	A 2	ブルーソウルズ	×	A 3	岩沼西ファイターズ	9:46
9:55	予選6	B 6	館ジャングル	×	B 8	原小ファイターズ	9:55
10:04	予選7	C 14	岩沼ドラゴンファイターズ	×	C 10	松陵SHARK	10:04
10:13	予選8	D 19	ブルーソウルズX	×	D 15	一期一会	10:13
10:22	休憩						10:22
10:31	予選10	A 4	荒町フェニックス	×	A 5	塩二小ソニック	10:31
10:40	予選10	B 7	松陵ヤンキーズ	×	B 8	原小ファイターズ	10:40
10:49	予選11	C 13	Pchan Gokoo!	×	C 14	岩沼ドラゴンファイターズ	10:49
10:58	予選12	D 19	ブルーソウルズX	×	D 18	荒町エッグ's	10:58
11:07	予選13	A 4	荒町フェニックス	×	A 1	Pchan ESPERANZA	11:07
11:16	休憩						11:16
11:25	予選14	C 10	松陵SHARK	×	C 13	Pchan Gokoo!	11:25
11:34	予選15	D 15	一期一会	×	D 18	荒町エッグ's	11:34
11:43	予選16	A 5	塩二小ソニック	×	A 3	岩沼西ファイターズ	11:43
11:52	予選17	C 14	岩沼ドラゴンファイターズ	×	C 12	塩二小ビーンズ	11:52
12:01	予選18	D 19	ブルーソウルズX	×	D 17	TRY-PAC.Jr	12:01
12:10~ 13:10	集計&昼食休憩 ~進行状況により短縮する場合があります。						12:10~ 13:10
13:15	対決TB1	C 3位		×	D 2位		13:15
13:24	対決TB2	C 4位		×	D 5位		13:24
13:33	OP決TB3	A 3位		×	B 2位		13:33
13:42	OP決TB4	A 4位		×	B 1位		13:42
13:51	対決TB5	決TB2勝者		×	D 1位		13:51
14:00	休憩						14:00
14:09	対準決TB7	決TA2勝者		×	決TB5勝者		14:09
14:18	OP準決TB8	決TA4勝者		×	決TB4勝者		14:18
14:33	対準決勝TB9	対準決TA7勝者		×	対準決TB7勝者		14:33
14:46	~黙祷~ 東日本大震災で犠牲になられたすべての方々に哀悼の意を込めて						14:46
14:50	OP決勝TB10	OP準決TA8勝者		×	OP準決TB8勝者		14:50
15:25	閉会式・表彰式						15:25
15:45	6年生セレモニー・会場整備・19:00完全撤収						15:45

※試合の進※試合の進行により時間がずれる

卒業記念カップ 予選リーグ勝敗表

◎ (オープンの部) 予選リーグ

Aリーグ		1	2	3	4	5	勝 - 分 - 負	勝点	内野人数	順位
1	Pchan ESPERANZA		-	-	-	-	- -		自相	
2	ブルーソウルズ	-		-	-	-	- -		自相	
3	岩沼西ファイターズ	-	-		-	-	- -		自相	
4	荒町フェニックス	-	-	-		-	- -		自相	
5	塩二小ソニック	-	-	-	-		- -		自相	

Bリーグ		6	7	8	9	勝 - 分 - 負	勝点	内野人数	順位
6	館ジャングル		-	-	-	- -		自相	
7	松陵ヤンキーズ	-		-	-	- -		自相	
8	原小ファイターズ	-	-		-	- -		自相	
9	TRY-PAC	-	-	-		- -		自相	

◎ (チャレンジの部) 予選リーグ

Cリーグ		10	11	12	13	14	勝 - 分 - 負	勝点	内野人数	順位
10	松陵SHARK		-	-	-	-	- -		自相	
11	館スカイファイターズ	-		-	-	-	- -		自相	
12	塩二小ビーンズ	-	-		-	-	- -		自相	
13	Pchan Gokoo!	-	-	-		-	- -		自相	
14	岩沼ドラゴンファイターズ	-	-	-	-		- -		自相	

Dリーグ		15	16	17	18	19	勝 - 分 - 負	勝点	内野人数	順位
15	一期一会		-	-	-	-	- -		自相	
16	原小ファイターズジュニア	-		-	-	-	- -		自相	
17	TRY-PAC.Jr	-	-		-	-	- -		自相	
18	荒町エッグ's	-	-	-		-	- -		自相	
19	ブルーソウルズX	-	-	-	-		- -		自相	

卒業記念カップ (オープンの部)

優勝

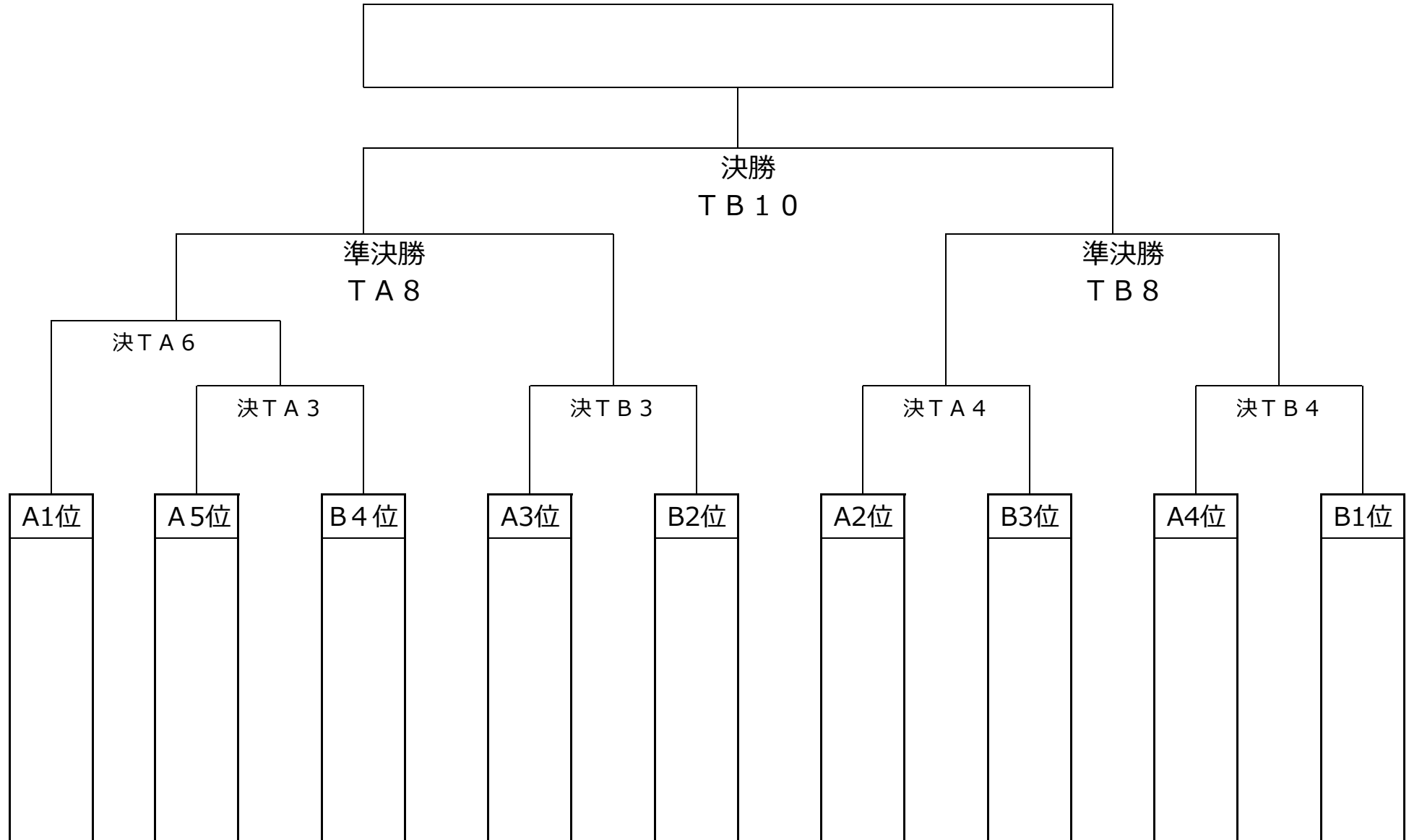





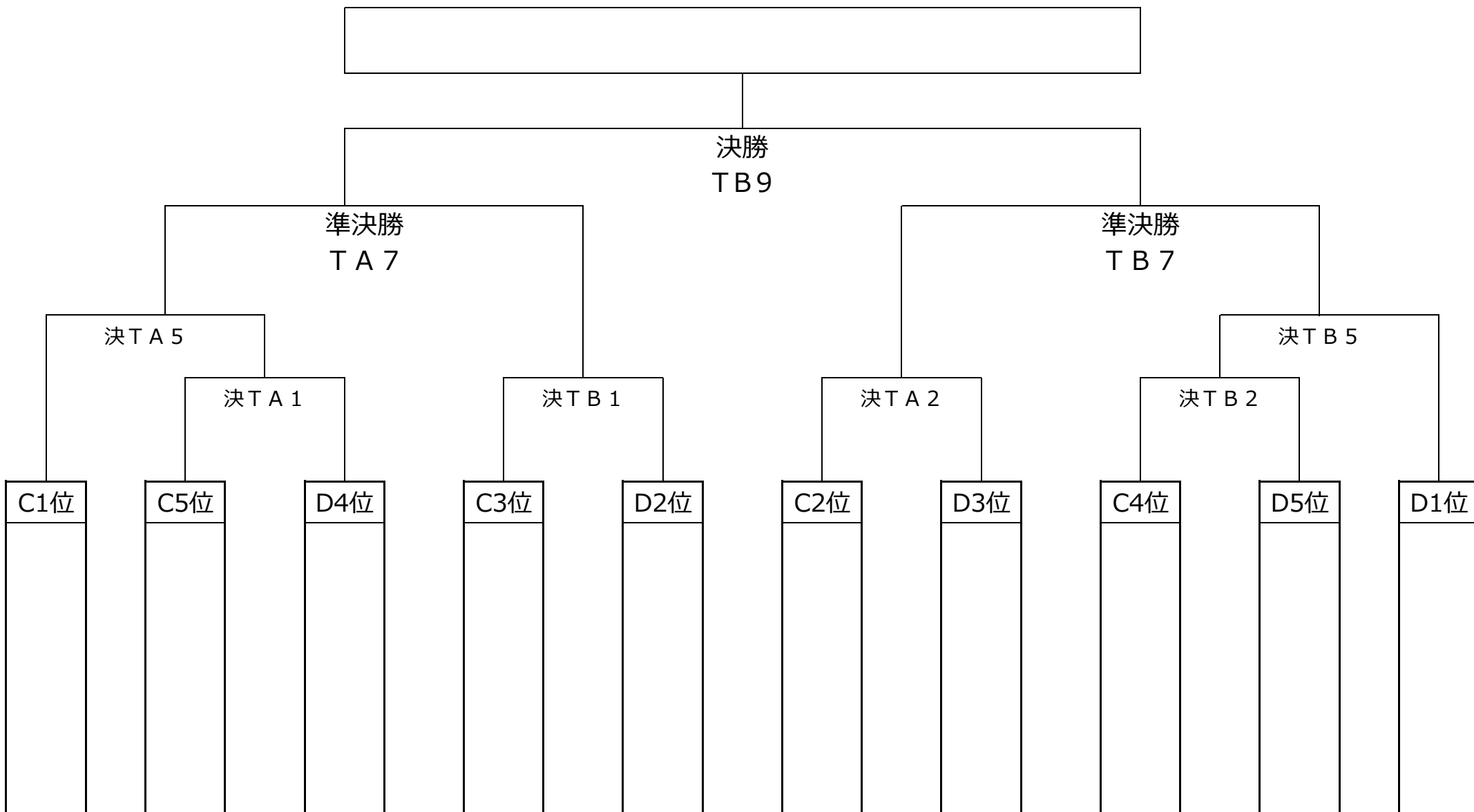















卒業記念カップ (チャレンジの部)

















優勝























卒業記念カップ 予選リーグ勝敗表





















◎ (オープンの部) 予選リーグ

Aリーグ		1	2	3	4	5	勝 - 分 - 負	勝点	内野人数	順位
1	Pchan ESPERANZA		 -   -   - 				0 - 0 - 0	0	自 0 相 0	
2	ブルーソウルズ	△ 0 - 0		 -   -   - 			0 - 0 - 0	0	自 0 相 0	
3	岩沼西ファイターズ	△ 0 - 0	△ 0 - 0		 -   -   - 		0 - 0 - 0	0	自 0 相 0	
4	荒町フェニックス	△ 0 - 0	△ 0 - 0	△ 0 - 0		 - 	0 - 0 - 0	0	自 0 相 0	
5	塩二小ソニック	△ 0 - 0	△ 0 - 0	△ 0 - 0	△ 0 - 0		0 - 0 - 0	0	自 0 相 0	

Bリーグ		6	7	8	9	勝 - 分 - 負	勝点	内野人数	順位	
6	館ジャングル		 -   -   - 				0 - 0 - 0	0	自 0 相 0	
7	松陵ヤンキーズ	△ 0 - 0		 -   -   - 			0 - 0 - 0	0	自 0 相 0	
8	原小ファイターズ	△ 0 - 0	△ 0 - 0		 -   - 		0 - 0 - 0	0	自 0 相 0	
9	TRY-PAC	△ 0 - 0	△ 0 - 0	△ 0 - 0			0 - 0 - 0	0	自 0 相 0	

◎ (チャレンジの部) 予選リーグ

Cリーグ		10	11	12	13	14	勝 - 分 - 負	勝点	内野人数	順位
10	松陵SHARK		 -   -   - 				0 - 0 - 0	0	自 0 相 0	
11	館スカイファイターズ	△ 0 - 0		 -   -   - 			0 - 0 - 0	0	自 0 相 0	
12	塩二小ビーンズ	△ 0 - 0	△ 0 - 0		 -   -   - 		0 - 0 - 0	0	自 0 相 0	
13	Pchan Gokoo!	△ 0 - 0	△ 0 - 0	△ 0 - 0		 - 	0 - 0 - 0	0	自 0 相 0	
14	岩沼ドラゴンファイターズ	△ 0 - 0	△ 0 - 0	△ 0 - 0	△ 0 - 0		0 - 0 - 0	0	自 0 相 0	

Dリーグ		15	16	17	18	19	勝 - 分 - 負	勝点	内野人数	順位
15	一期一会		 -   -   - 				0 - 0 - 0	0	自 0 相 0	
16	原小ファイターズジュニア	△ 0 - 0		 -   -   - 			0 - 0 - 0	0	自 0 相 0	
17	TRY-PAC.Jr	△ 0 - 0	△ 0 - 0		 -   -   - 		0 - 0 - 0	0	自 0 相 0	
18	荒町エッグ's	△ 0 - 0	△ 0 - 0	△ 0 - 0		 - 	0 - 0 - 0	0	自 0 相 0	
19	ブルーソウルズX	△ 0 - 0	△ 0 - 0	△ 0 - 0	△ 0 - 0		0 - 0 - 0	0	自 0 相 0	